

شماره جنس : UCB01

- اندازه : 1/2 تا 4 اینچ
- رابط انتهایی : رزوه‌ای ، سوکت‌دار
- فشار کاری : 150 psi

▪ شیر توپی فشرده (COMPACT BALL VALVE)
مشخصات از نظر جنس

ردیف	قطعه	جنس	تعداد
۱	بدنه	PVC , CPVC , PP	1
۲	آببندی محل استقرار	TPE , PTFE	2
۳	واشر	EPDM , FPM(NBR)	1
۴	گوی	PVC , CPVC , PP	1
۵	دستگیره	ABS	1
۶	سریوش	ABS	1

▪ شیر توپی فشرده
ابعاد

اندازه اسمی	NPT Thd./ in	BSPT Thd./ in	JIS d1	BS d1	ANSI d1	DIN d1	d	D	L	I	W	H1	H2
15mm(1/2")	14	14	22	22	21.34	20	14.5	32	80	22	68.5	64.3	44.9
20mm(3/4")	14	14	26	26	26.67	25	20	36.8	92	25	80.5	76	52
25mm(1")	11.5	11	32	34	33.4	32	24	45	106	28.0	100	94	65
32mm(1 1/4")	11.5	11	38	42	42.16	40	30	53.5	112.5	28.0	108	103	70
40mm(1 1/2")	11.5	11	48	48	48.26	50	34	62	129	33.0	108	112	73.5
50mm(2")	11.5	11	60	60	60.33	63	44	75.5	148	39.5	138	126	81
65mm(2 1/2")	8	11	76	76	73	75	56	92.5	177.5	39.5	192.5	166	108.5
80mm(3")	8	11	89	89	88.9	90	71	107	209	48	192.5	181	116
100mm(4")	8	11	114	114	114.3	110	86	134.5	294	78	262	236	151.5
6"	/	/	/	/	168.8	160	130.4	185.4	407	102.7	301.9	299.5	181.2

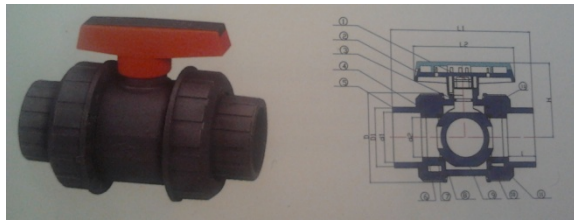

شماره جنس : UTB01

- اندازه : ۱/۲ تا ۴ اینچ
- رابط انتهایی : رزوه‌ای ، سوکت‌دار ، فلنجی
- فشار کاری : 150 psi

▪ شیر توپی به انضمام اتصال از دو طرف (TRUE UNION BALL VALVE)
مشخصات از نظر جنس

ردیف	قطعه	جنس	تعداد
۱	محور	PVC , CPVC , PP	1
۲	دستگیره	ABS	1
۳	واشر محور	EPDM , FPM(NBR)	2
۴	مهره‌ی یکپارچه	PVC , CPVC , PP	2
۵	رابط انتهایی	PVC , CPVC , PP	2
۶	واشر بدنه	EPDM , FPM(NBR)	2
۷	واشر	EPDM , FPM(NBR)	2
۸	بدنه	PVC , CPVC , PP	1
۹	گوی	PVC , CPVC , PP	1
۱۰	آب‌بندی محل استقرار	PTFE	2
۱۱	حامل محل استقرار	PVC , CPVC , PP	1
۱۲	واشر حامل	EPDM , FPM(NBR)	1

▪ شیر توپی به انضمام اتصال از دو طرف
ابعاد

اندازه اسمی	NPT Thd./ in	BSPT Thd./ in	JIS d1	BS d1	ANSI d1	DIN d1	d2	D1	D	I	L1	L2	H
15mm(1/2")	14	14	22	22	21.34	20	14	27.6	51.2	20.6	112.5	65	50.5
20mm(3/4")	14	14	26	26	26.67	25	18.7	35.6	65.5	24.6	130.2	75	58.5
25mm(1")	11.5	11	32	34	33.4	32	24	41.6	73.7	28	142.5	85	65.7
32mm(1 1/4")	11.5	11	38	42	42.16	40	32	52	86.6	31	161	97	76.5
40mm(1 1/2")	11.5	11	48	48	48.26	50	40	59.5	102	31.5	166.5	110	86
50mm(2")	11.5	11	60	60	60.33	63	50	75	120	40	214	133.5	101.5
65mm(2 1/2")	8	11	76	75	73.03	75	60	87.5	135	40	228	161	112.5
80mm(3")	8	11	89	89	88.9	90	79	107.5	188	48	269	200	160.5
100mm(4")	8	11	114	114	114.3	110	99	132	216	56	309	240	173.5

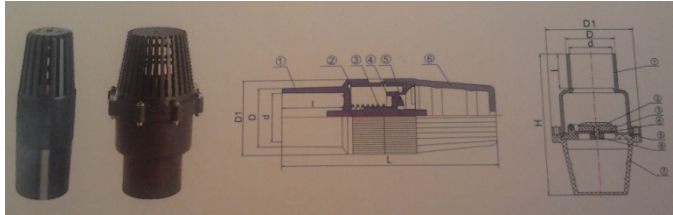

شماره جنس : UFV01

- اندازه : ½ تا 6 اینچ
- رابط انتهایی : رزوه‌ای ، سوکت‌دار
- جنس : PVC

▪ شیر پایی (FOOT VALVE)
مشخصات از نظر جنس

ردیف	قطعه	جنس	تعداد
۱	بدنه	PVC	1
۲	رابط	EPDM , FPM(NBR)	1
۳	فیلتر	STAINLESS STEEL	1
۴	دریچه	PVC	1
۵	آب‌بندی	EPDM , FPM(NBR)	1
۶	بدنه	PVC	1

▪ شیر پایی
ابعاد

اندازه اسمی	NPT Thd./in	BSPT Thd./in	JIS d	BS d	ANSI d	DIN d	D	D1	I	L
15mm(1/2")	14	14	22	22	21.34	20	31.0	43.7	31.0	137.0
20mm(3/4")	14	14	26	26	26.67	25	35.5	43.7	32.5	141.0
25mm(1")	11.5	11	32	34	33.4	32	41.9	43.7	32.8	141.0
32mm(1 1/4")	11.5	11	38	42	42.16	40	51.0	78	35.0	195.3
40mm(1 1/2")	11.5	11	48	48	48.26	50	60.3	78	56.0	217.4
50mm(2")	11.5	11	60	60	60.33	63	72.5	78	57.0	217.4
75mm(2 1/2")	8	11	76	76	73.03	75	90	171.6	73.5	293.4
90mm(3")	8	11	89	89	88.9	90	76.4	183.8	58.2	252
110mm(4")	8	11	114	114	114.3	110	115	216	91	360
160mm(6")	8	11	165	168.3	168.3	160	161	291	120	500

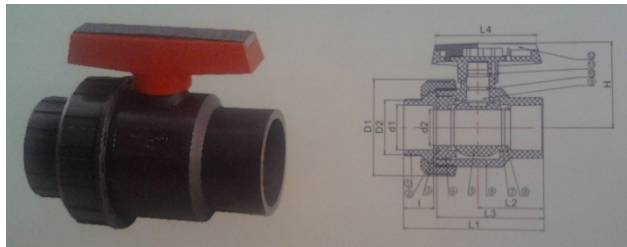

شماره جنس : USU01

- اندازه : 1/2 تا 4 اینچ
- رابط انتهایی : رزوه‌ای ، سوکت‌دار، فلنجی
- فشار کاری : 150 psi

▪ شیر توپی به انضمام اتصال از یک طرف (SINGLE UNION BALL VALVE) مشخصات از نظر جنس

ردیف	قطعه	جنس	تعداد
۱	رابط انتهایی	PVC , CPVC , PP	1
۲	واشر حامل	EPDM , FPM(NBR)	1
۳	مهره‌ی یکپارچه	PVC , CPVC , PP	1
۴	حامل آب‌بندی	PVC , CPVC , PP	1
۵	گوی	PVC , CPVC , PP	1
۶	بدنه	PVC , CPVC , PP	1
۷	آب‌بندی محل استقرار	PTFF	2
۸	واشر	EPDM , FPM(NBR)	2
۹	محور	PVC , CPVC , PP	1
۱۰	واشر محور	EPDM , FPM(NBR)	2
۱۱	دستگیره	ABS	1

▪ شیر توپی به انضمام اتصال از یک طرف ابعاد

اندازه اسمی	NPT Thd./ in	BSPT Thd./ in	JIS d1	BS d1	ANSI d1	DIN d1	d2	D2	D1	I	L1	L2	L3	L4	H
15mm(1/2")	14	14	22	22	21.34	20	14	27.6	51.3	20.6	95.8	25.3	67.3	65	49.5
20mm(3/4")	14	14	26	26	26.67	25	18.7	35.2	65.5	25	111.4	32.4	78.3	74.9	56.5
25mm(1")	11.5	11	32	34	33.4	32	24	41.6	73.7	27.9	121.5	49.5	85.9	85	65
32mm(1 1/4")	11.5	11	38	42	42.16	40	32	49	86.6	27.0	130	57	99	97.1	76.5
40mm(1 1/2")	11.5	11	48	48	48.26	50	40	60.8	102	34.5	157.5	69.0	113.5	109.7	86.5
50mm(2")	11.5	11	60	60	60.33	63	50	74.5	120	40	190	81	136.5	190.0	102
65mm(2 1/2")	8	11	76	75	73.03	75	60	89	135	40	210	95.9	156	161	113.5
80mm(3")	8	11	89	89	88.9	90	79	107.5	188	48	254.6	120.9	196.5	199.4	161.5
100mm(4")	8	11	114	114	114.3	110	99	132	215.5	56	294	140.7	225	240	174

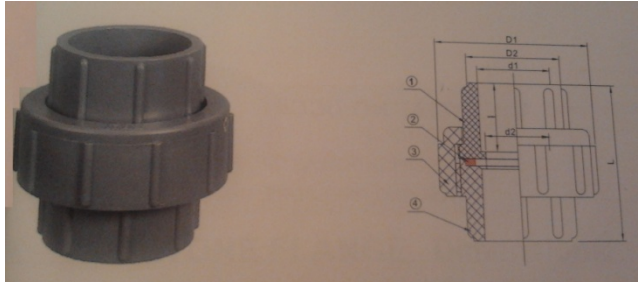

شماره جنس : UU001

- اندازه : 1/2 تا 4 اینچ
- رابط انتهایی : رزوه ای ، سوکت دار، فلنچی
- فشار کاری : 150 psi

▪ اتصال (UNION)

مشخصات از نظر جنس

ردیف	قطعه	جنس	تعداد
۱	رابط انتهایی	PVC , CPVC	1
۲	واشر	EPDM , FPM(NBR)	1
۳	مهره ی یکپارچه	PVC , CPVC	1
۴	بدنه	PVC , CPVC	1

• اتصال

ابعاد

اندازه اسمی	NPT Thd./in	BSPT Thd./in	JIS d1	BS d1	ANSI d1	DIN d1	d2	D2	D1	I	L
15mm(1/2")	14	14	22	22	21.34	20	14	29.20	50.6	20.5	48
20mm(3/4")	14	14	26	26	26.67	25	19	34.5	56.7	22	53.6
25mm(1")	11.5	11	32	34	33.4	32	24	42.6	66.5	28	63
32mm(1 1/4")	11.5	11	38	42	42.16	40	32	52	81	30	72.6
40mm(1 1/2")	11.5	11	48	48	48.26	50	40	59	86.8	34.5	85
50mm(2")	11.5	11	60	60	60.33	63	45	72.1	105.8	40	103
65mm(2 1/2")	8	11	76	76	73.03	75	60	90	129	40	109
80mm(3")	8	11	89	89	88.9	90	80	103.5	145.5	48	125.5
100mm(4")	8	11	114	114	114.3	110	100	132.5	175	60	160

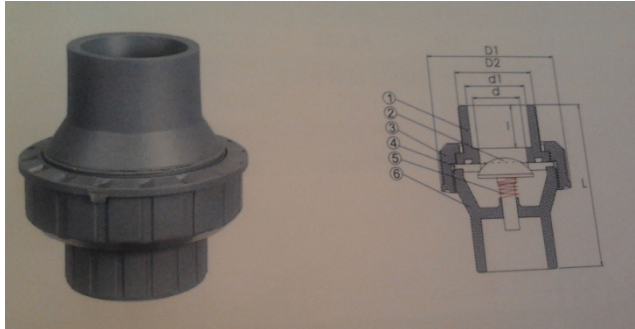

شماره جنس : USU02

- اندازه : ۱/۲ تا ۴ اینچ
- مشخصات : Sch 40

▪ شیر یک طرفه با اتصال فنری در یک سو
(SINGLE UNION SPRING CHECK VALVE)

مشخصات از نظر جنس

ردیف	قطعه	جنس	تعداد
۱	رابط یکپارچه	PVC	1
۲	دریچه	PVC	1
۳	مهره‌ی یکپارچه	PVC	1
۴	آببندی فضا	EPDM , FPM(NBR)	1
۵	فنر	STAINLESS STEEL	1
۶	بدنه	PVC	1

• شیر یک طرفه با اتصال فنری در یک سو
ابعاد

اندازه اسمی	NPT Thd./in	BSPT Thd./in	JIS d1	BS d1	ANSI d1	DIN d1	d	D2	D1	I	L
15mm(1/2")	14	14	22	22	21.34	20	16	27.5	51.3	20.5	80
20mm(3/4")	14	14	26	26	26.67	25	19	35.5	65.5	22	86.5
25mm(1")	11.5	11	32	34	33.4	32	24	41.5	73.7	28.0	96
32mm(1 1/4")	11.5	11	38	42	42.16	40	32	51.6	86.8	30.0	105
40mm(1 1/2")	11.5	11	48	48	48.26	50	40	60.9	102	34.7	115.5
50mm(2")	11.5	11	60	60	60.33	63	49.8	75	119.8	40	141

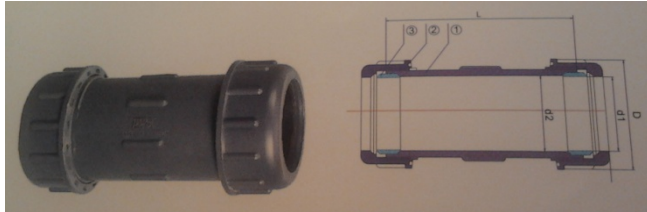

شماره جنس : UCC01

- اندازه : ۱/۲ تا ۴ اینچ
- مشخصات : استاندارد ASTM D2846
- فشار کاری : 150 psi

▪ کوپل فشرده (COMPRESSION COUPLING)

مشخصات از نظر جنس

ردیف	قطعه	جنس	تعداد
۱	بدنه	PVC	1
۲	مهره‌ی یکپارچه	PVC	2
۳	محل استقرار	EPDM , FPM(NBR)	2

▪ کوپل فشرده

ابعاد

اندازه اسمی	JIS d1	BS d1	ANSI d1	DIN d1	d2	D	L
15mm(1/2")	22	22	21.34	20	23	45.5	110.1
20mm(3/4")	26	26	26.67	25	28	53	110.1
25mm(1")	34	32	33.4	32	36	62.2	120.1
32mm(1 1/4")	42	38	42.16	40	44	69.6	129.2
40mm(1 1/2")	48	48	48.26	50	52	81	136.6
50mm(2")	60	60	60.33	63	64.5	94	159
65mm(2 1/2")	76	76	73.03	75	78	111.5	191.7
80mm(3")	89	89	88.9	90	92.7	127	221.7
100mm(4")	114	114	114.3	110	117.2	156.7	251.7

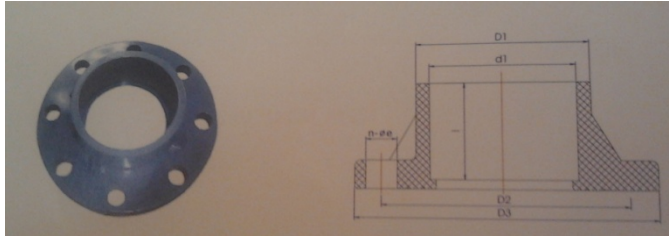

شماره جنس : UTF01

- اندازه : ۱/۲ تا ۴ اینچ
- حداکثر درجه‌ی فشار داخلی در ۷۳ درجه
- فارنهایت : 235 psi
- جنس : PVC

▪ فلنج TS (TS FLANGE)
ابعاد

اندازه اسمی	D1	D2	D3	d1 DIN	d1 ANSI	d1 JIS	d1 BS	I	n-φe
20mm(1/2")	30	60.5	89	20	21.34	22	22	22	4-16
25mm(3/4")	34	70.5	98	25	26.67	26	26	23.5	4-16
32mm(1")	42.5	79.5	108	32	33.4	32	34	25.5	4-16
40mm(1-1/4")	52	89.5	118	40	42.16	38	42	32	4-16
50mm(1-1/2")	61.5	98.5	127	50	48.26	48	48	32.5	4-19
63mm(2")	76	120.5	151.5	63	60.33	60	60	35.8	4-19
75mm(2-1/2")	89.5	139.5	177.3	75	70.03	76	76	41	4-19
90mm(3")	107.5	152.5	191	90	88.9	89	89	48.5	4-19
110mm(4")	130.5	190.5	228.5	110	114.3	114	114	58.5	8-19
160mm(6")	188	240	280	160	168.3	165	168.3	132	8-23
200mm(8")	238	296	330	200	219.1	216	219.1	136	12-23

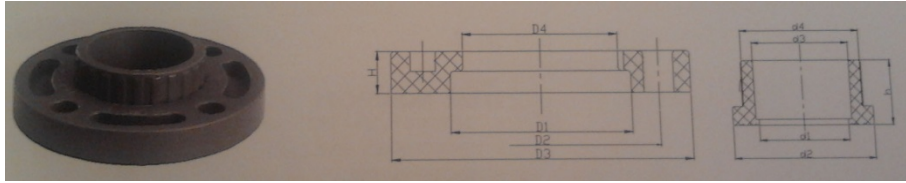

شماره جنس : UVF01

- اندازه : 2 1/2 تا 8 اینچ
- جنس : PVC

▪ فلنج VAN STONE (VAN STONE FLANGE) ابعاد

اندازه اسمی	d1	d2	d3	d4	h	D1	D2	D3	D4	H
2"	51	91.8	58	74.6	43.5	92.5	120	152.4	77.6	20.5
2 1/2"	68	107.2	73.4	90.6	49	107.6	140	177.6	92.6	24.8
3"	77.2	119.9	89.4	107	54.9	120.6	152.5	191.4	109.4	26.4
4"	102.4	152.5	110.4	131.8	64.8	153	191	229.7	134	28.5
6"	156	206	160.5	189.2	85	207.5	241	284	192.5	32
8"	204.2	260	201	237	119	261	296	342.2	239	36.2
225	200	274	225	247.5	118	126	250	294.5	339	32
250	242	327	250	282	133	140	284	350	399.7	34.5
315	299	377	315	345	165.5	174	347.5	402.5	450.8	36.5

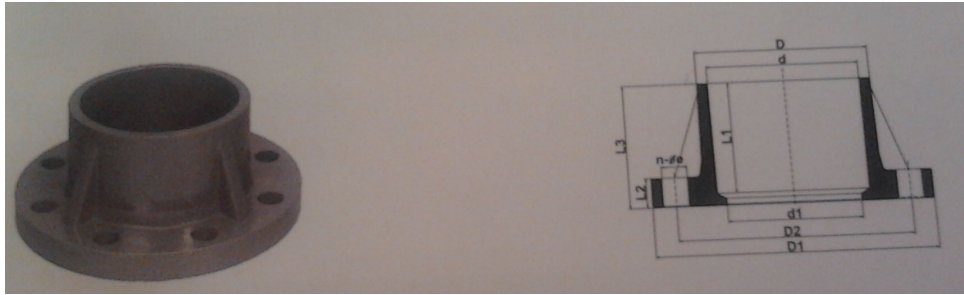

شماره جنس : UTF02

▪ فلنج JIS (JIS FLANGE)
ابعاد

اندازه اسمی	D	d	d DIN	d JIS	d BS	D1	D2	d1	L1	L2	L3	n-φe
3/4"	35.3	26.67	25	26	26	100	75	22	35	15	40	4-φ15
1"	43	33.4	32	32	34	125	89	25	40	15	46	4-φ19
1 1/4"	49	42.16	40	38	42	135	100	30	44	16	50.5	4-φ19
1 1/2"	60.5	48.26	50	48	48	140	105	41	55	16	61.5	4-φ19
2"	73.5	60.33	63	60	60	155	120	52	63	20	71	4-φ19
2 1/2"	90.5	76	75	76	76	175	140	67	61	22	70	4-φ19
3"	105.5	89	90	89	89	185	150	78	64	22	73	8-φ19
4"	131	114.3	110	114	114	210	175	100	83.5	22	95	8-φ19

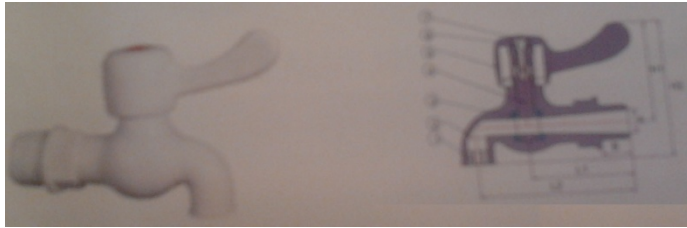

شماره جنس : UWF01

- اندازه : 1/2" , 3/4" IPS
- رابط انتهایی : رزوه‌ای ، NPT ، BSPT
- جنس : PVC

▪ شیر یک‌راهِه (ONE WAY FAUCET)

مشخصات از نظر جنس

ردیف	قطعه	جنس	تعداد
۱	مهره	ABS	1
۲	بدنه	PVC	1
۳	آب‌بندی محل استقرار	TPE	2
۴	گوی	PVC	1
۵	دستگیره	PVC	1
۶	مهره‌ی یک‌پارچه	SS41	1
۷	سربوش دستگیره	ABS	1

ابعاد

اندازه اسمی	NPT Thd./in	BSPT Thd./in	A	B	L1	L2	H1	H2
15mm(1/2")	14	14	13.8	17.7	62.5	92.9	56	80
20mm(3/4")	14	14	13.8	17.7	63	92.9	55.6	81.5

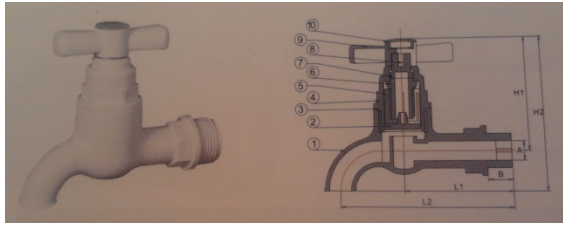

شماره جنس : UBC01

- اندازه : 1/2" , 3/4" IPS
- رابط انتهایی : رزوه ای ، NPT ، BSPT
- جنس : PVC

▪ شیر سر کج (BIBCOCK)

مشخصات از نظر جنس

ردیف	قطعه	جنس	تعداد
۱	بدنه	PVC	1
۲	آب بندی	TPE	1
۳	واشر	EPDM , FPM(NBR)	1
۴	پوشش خارجی	PVC	1
۵	مهره مغزی	ABS	1
۶	پیچ	ABS	1
۷	محور واشر	EPDM , FPM(NBR)	1
۸	پیچ	SUS304	1
۹	دستگیره	PVC	1
۱۰	سریوش دستگیره	PS	1

ابعاد

اندازه اسمی	NPT Thd./in	BSPT Thd./in	A	B	L1	L2	H1	H2
15mm(1/2")	14	14	11.6	13.7	61.5	99.5	72.5	95
20mm(3/4")	14	14	11.6	13.7	62.5	99.5	72.5	95

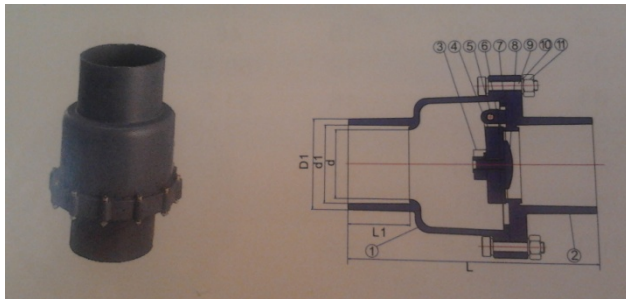

شماره جنس : USV01

▪ شیر یک طرفه چرخشی از جنس PVC (PVC SWING CHECK VALVE)

مشخصات از نظر جنس

ردیف	قطعه	جنس	تعداد
۱	بدنه خروجی	PVC	1
۲	بدنه ورودی	PVC	1
۳	مهره دریچه	PVC	1
۴	دیسک	PVC	1
۵	بین	SUS304	1
۶	لایه ورقه‌ای	EPDM , FPM(NBR)	1
۷	واشر	EPDM , FPM(NBR)	1
۸	نگه‌دارنده‌ی لایه ورقه‌ای	PVC	1
۹	پیچ	SUS304	جدول را ببینید
۱۰	واشر فلزی	SUS304	جدول را ببینید
۱۱	مهره	SUS304	جدول را ببینید

ابعاد

اندازه اسمی	JIS d1	BS d1	ANSI d1	DIN d1	d	D1	L1	L	N-Φe
65mm(2 1/2")	76	75	73.03	75	68.3	89	58.0	226.2	8
80mm(3")	89	89	88.9	90	83	103.6	73.0	264.4	8
100mm(4")	114	114	114.3	110	101	131.6	90.0	358	8
150mm(6")	165.0	166	168.3	160	147	182	113.0	422.4	12

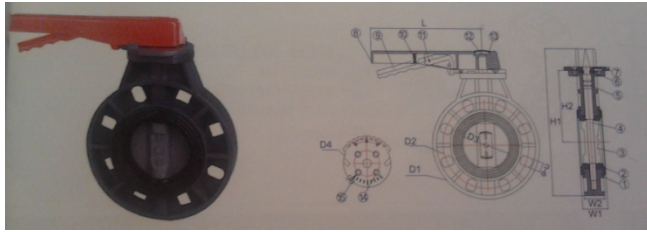

شماره جنس : UBV01

- اندازه : 2½ تا 8 اینچ
- رابط انتهایی : فلنچی
- فشار کاری : 200 psi

▪ شیر پروانه‌ای (BUTTERFLY VALVE)

مشخصات از نظر جنس

ردیف	قطعه	جنس	تعداد
۱	بدنه	PVC	1
۲	آببندی محل استقرار	EPDM , FPM(NBR)	1
۳	دریچه	PVC	1
۴	محور	SUS410	1
۵	واشر	EPDM , FPM(NBR)	2
۶	واشر فلزی	ABS	1
۷	صفحه قفل شدنی	PVC	1
۸	دستگیره بزرگ	ABS	1
۹	دستگیره کوچک	ABS	1
۱۰	فنر	SUS304	1
۱۱	بین	SUS304	1
۱۲	پیچ	SUS304	1
۱۳	سریوش دستگیره	ABS	1
۱۴	زیانه داخلی	SUS304	4
۱۵	سریوش زیانه	PVC	4

ابعاد

اندازه اسمی	D1	DIN D2	JIS D2	ANSI D2	D3	D4	L	H1	H2	W1	W2	DIN n-Φe	JIS n-Φe	ANSI n-Φe
50mm(2")	160.1	120	100	120.4	55.6	99.7	189.7	223.3	98.3	44	32	4-20	4-19	4-19
65mm(2½")	179.8	141.2	140	139.5	68.7	99.7	189.0	247.0	111.6	48.3	32.4	4-18	4-19	4-19
80mm(3")	195.0	156.4	140	139.5	83.9	99.7	238.5	282.6	132.5	51.9	36.3	8-20	4-19	4-19
100mm(4")	228.1	183	150	152.4	103.2	99.7	239.5	319.4	155.4	54.5	44.1	8-20	8-19	8-19
125mm(5")	257	210.9	175	190.5	129.5	139	309.8	368	170.3	66.5	54.6	8-21.5	8-19	8-19
150mm(6")	285.4	238.5	240	241.5	151.1	140.0	309.8	400.8	187.5	73.1	56.4	8-24	8-23	8-22
200mm(8")	342.6	292.4	295	298.5	198.6	140.0	309.8	473.0	230.1	92.0	72.2	8-24	12-23	8-23

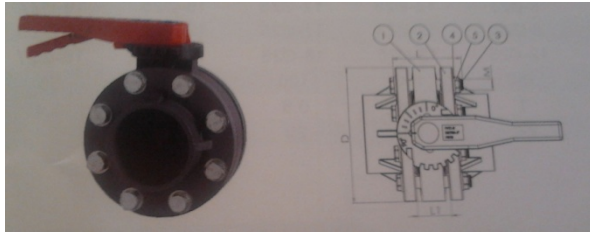

شماره جنس : UBV01

- اندازه : 2 1/2 تا 8 اینچ
- رابط انتهایی : فلنچی
- فشار کاری : 200 psi

▪ شیر پروانه‌ای با فلنچ (BUTTERFLY VALVE WITH FLANGE)

تعداد	قطعه	ردیف
1	شیر پروانه‌ای	۱
2	فلنچ	۲
	پیچ	۳
	واشر فلزی	۴
	مه‌ره	۵

ابعاد

اندازه‌ی شیر DN - INCH	فلنچ	D	L1	تعداد زبانه	M زبانه
50×2"	63	160	43	4	M16
65×2 1/2"	75	180	46	4	M16
80×3"	90	196	49	8	M16
100×4"	110	228	54	8	M16
125×5"	125 , 140	258	64	8	M16
150×6"	160	287	70	8	M20
200×8"	200 , 225	344	88	8	M20
250×10"	250 , 280	412	98	12	M20
300×12"	315	460	108	12	M20
350×14"	350	500	88	16	M20
400×16"	400	565	96	16	M24

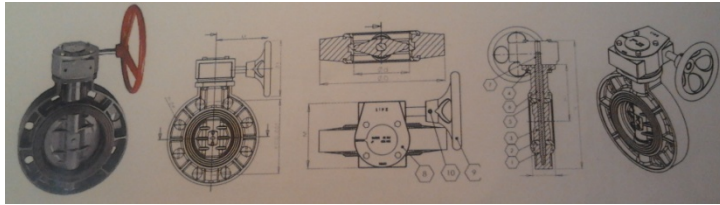

شماره جنس : UBV01

- اندازه : 2½ تا 8 اینچ
- فشار کاری : 200 psi

▪ شیر پروانه‌ای از نوع دنده‌ای (BUTTERFLY VALVE GEAR TYPE)

ردیف	قطعه	جنس	تعداد
۱	بدنه	PVC/CPVC/PPG	1
۲	آببندی محل استقرار	EPDM/FPM	1
۳	دیسک	PVC/CPVC/PPG	1
۴	پیچ	304	1
۵	محور	STEEL, /304/316	1
۶	واشر	EPDM/FPM	2
۷	کلید	STEEL	1
۸	جعبه دنده	IRON	1
۹	چرخ دستی	IRON	1
۱۰	پین	STEEL	1

ابعاد

اندازه	"	4"	5"	6"	8"	10"	12"	14"	16"
	DN	۱۰۰	۱۲۵	150	200	250	300	350	400
ΦD		228	258	287	344	412	460	500	565
P.C.D. ΦD1	DIN	180	210	240	295	350	400	460	515
	ANSI	191	216	241	298	362	432	476	540
	JIS	175	210	240	290	355	400	445	510
Φd1		98	122	146	199	255	302	345	395
L		54	64	70	88	98	108	88	98
Φ1		145	280	280	280	280	280	380	380
L1		120	200	200	200	220	220	280	280
H1		140	168	181	215	260	280	410	490
H		340	385	417	487	551	595	670	770
M		120	180	180	180	180	180	250	250
N		90	100	100	100	130	130	220	220
N-Φe	DIN	8-Φ19	8-Φ19	8-Φ23	8-Φ23	12-Φ25	12-Φ25	16-Φ25	16-Φ27
	ANSI	8-Φ19	8-Φ19	8-Φ23	8-Φ23	12-Φ25	12-Φ25	12-Φ29	16-Φ29
	JIS	8-Φ19	8-Φ19	8-Φ23	12-Φ23	12-Φ25	16-Φ25	16-Φ25	16-Φ27
PN	PSI	150	150	150	150	100	100	60	60
	MPa	1	1	1	1	0.6	0.6	0.4	0.4
وزن	Kg/PC	7.2	18	19	22	25	29	45	55

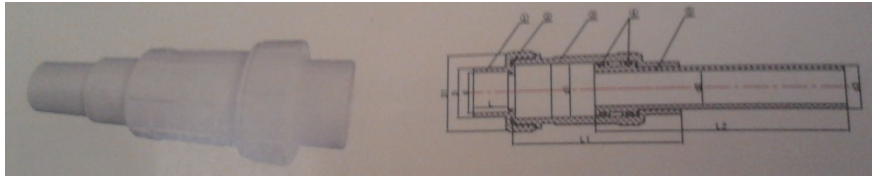

شماره جنس : UCC03

▪ کوپل چند قسمتی (EXPANSION COUPLING)

مشخصات از نظر جنس

ردیف	قطعه	جنس	تعداد
۱	مهره‌ی یکپارچه	PVC-U	1
۲	آب‌بندی مهره‌ی یکپارچه	NBR	1
۳	بدنه	PVC-U	1
۴	آب‌بندی مغزی	NBR	2
۵	مغزی	PVC-U	1

ابعاد

اندازه اسمی	D1	D	d	d1	d2	d3	L	L1	L2
1/2"	45	27.6	21.34	27.9	16.5	21.4	23.3	95	135
3/4"	51.4	33.2	26.67	33.6	21.1	26.7	25.3	110.7	159
1"	63	40.8	33.4	43.2	26.7	33.4	28.4	130.5	187.7
1 1/4"	73.2	50	42.16	51.3	34.8	42.2	31.5	149	209.5
1 1/2"	79.8	56.6	48.26	57.6	42.2	48.3	33.3	170	233.5
2"	92	69	60.33	70.3	52.2	60.3	34.8	181	244.5

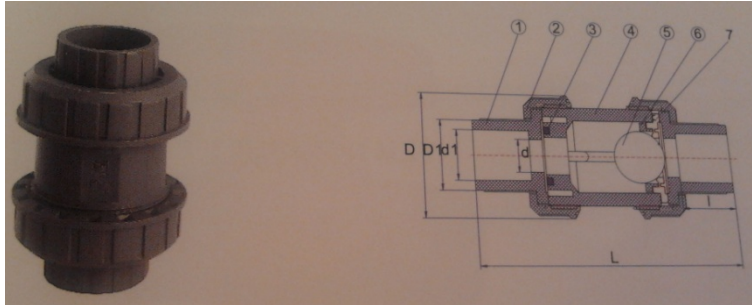

شماره جنس : UBC02

▪ شیر توپی یک طرفه از جنس PVC (PVC BALL CHECK VALVE) مشخصات از نظر جنس

ردیف	قطعه	جنس	تعداد
۱	رابط انتهایی	PVC	۲
۲	مهره‌ی یکپارچه	PVC	۲
۳	واشر محور	EPDM , FPM(NBR)	۱
۴	گوی	PVC	۱
۵	آب‌بند	PVC	۱
۶	محل استقرار	EPDM , FPM(NBR)	۱

ابعاد

اندازه اسمی	NPT Thd./in	BSPT Thd./in	JIS d1	BS d1	ANSI d1	DIN d1	d	D1	D	I	L
15mm(1/2")	14	14	22	22	21.34	20	15	27.5	51.3	20.5	105
20mm(3/4")	14	14	26	26	26.67	25	19.5	35.0	65.5	25	116.5
25mm(1")	11.5	11	32	34	33.4	32	25	41.6	73.7	28	130.5
32mm(1 1/4")	11.5	11	38	42	42.16	40	32	51.6	86.8	29.5	148.5
40mm(1 1/2")	11.5	11	48	48	48.26	50	40	60.9	102	34	168.5
50mm(2")	11.5	11	60	60	60.33	63	50	75	119.8	40	189



شماره جنس : UCV01

▪ شیر یک طرفه فنری II (SPRING CHECK VALVE II) مشخصات از نظر جنس

ردیف	قطعه	جنس	تعداد
۱	بدنه خروجی	PVC-U	1
۲	درپوش ضد زنگ	STAINLESS STEEL	1
۳	فنر	STAINLESS STEEL	1
۴	مغزی	PVC-U	1
۵	قاب مغزی	PVC-U	1
۶	واشر	NBR	1
۷	بدنه ورودی	PVC-U	1

ابعاد

اندازه اسمی	D1	D	BS(d)	ANSI(d)	DIN(d)	L	H
1/2"	45.2	30.5	22	21.34	20	23	103
3/4"	45.2	35.5	26	26.67	25	27	113.6
1"	57.5	43	34	33.4	32	28	142
1 1/4"	79.6	52	42	42.16	40	30.6	156
1 1/2"	79.8	60.2	48	48.26	50	36	167.4
2"	103.6	72	60	60.33	63	40.6	194.8

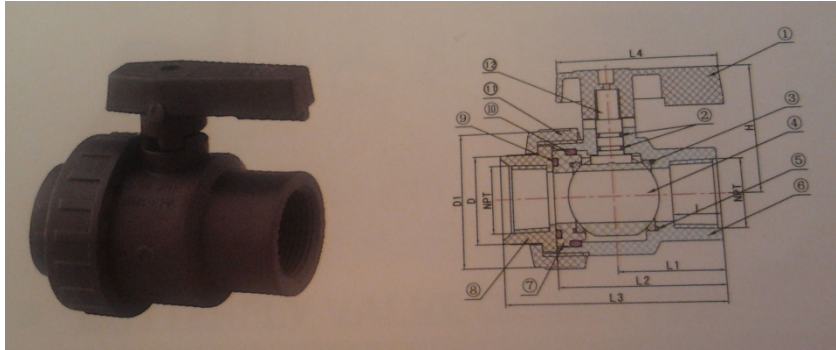

شماره جنس : USU03

▪ شیر توپی با اتصال در یک سو III (SINGLE UNION BALL VALVE III) مشخصات از نظر جنس

ردیف	قطعه	جنس	تعداد
۱	دستگیره	PVC-U	1
۲	واشر محور	NBR	1
۳	آببندی محل استقرار	PTFE	1
۴	گوی	PVC-U	1
۵	واشر	NBR	1
۶	بدنه	PVC-U	1
۷	حامل محل استقرار	PVC-U	1
۸	رابط انتهایی	PVC-U	1
۹	واشر صاف برای حامل محل استقرار	NBR	1
۱۰	واشر برای حامل استقرار	NBR	1
۱۱	مهره‌ی یکپارچه	PVC-U	1
۱۲	محور	PVC-U	1

ابعاد

اندازه اسمی	D1	D	NPT	I	L1	L2	L3	L4	H
1/2"	49	29	1/2"	18	38	58	80	57	50
3/4"	60	35	3/4"	18	41.9	66	88	64	49.7
1"	66	43.2	1"	22	49	76.7	101.9	77.2	62.3
1 1/4"	81	51	1 1/4"	29	59	93	125	91	75
1 1/2"	94	60	1 1/2"	31.5	63.2	99.2	133.2	100	81.5
2"	111	74	2"	38	82.4	124.7	165.7	117.6	92.4

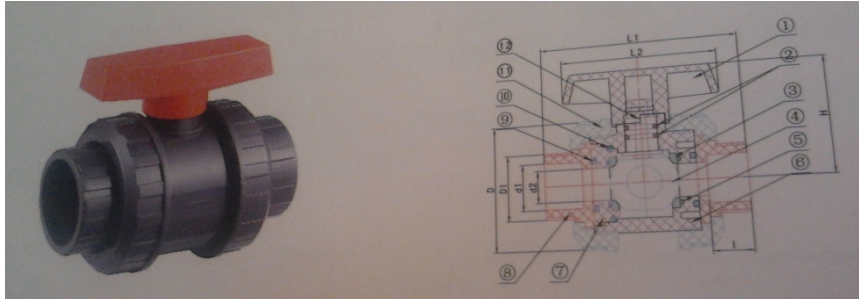

شماره جنس : UTB03

▪ شیر توپی به انضمام اتصال از دو طرف III (TRUE UNION BALL VALVE III) مشخصات از نظر جنس

ردیف	قطعه	جنس	تعداد
۱	دستگیره	ABS	1
۲	واشر محور	NBR	2
۳	آببندی محل استقرار	PE	2
۴	گوی	PVC-U	1
۵	واشر	NBR	2
۶	بدنه	PVC-U	1
۷	حامل محل استقرار	PVC-U	1
۸	رابط انتهایی	PVC-U	1
۹	واشر	NBR	1
۱۰	واشر	NBR	1
۱۱	مهره‌ی یکپارچه	PVC-U	1
۱۲	محور	PVC-U	1

ابعاد

اندازه اسمی	NPT	BSPT	JIS d1	BS d1	ANSI d1	DIN d1	d2	D1	D	I	L1	L2	H
1/2"	14	14	22	22	21.34	20	14	26	55	16	82.5	65	49.5
3/4"	14	14	26	26	26.67	25	18	36	60	19	92	80	54.5
1"	11.5	11	32	34	33.4	32	25	44	69	22.5	107	85	62
1 1/4"	11.5	11	38	42	42.16	40	32	56	81.5	26	120	97	74
1 1/2"	11.5	11	48	48	48.26	50	40	63	93	31.5	144	116	85
2"	11.5	11	60	60	60.33	63	50	78	111	38.5	172	134	100

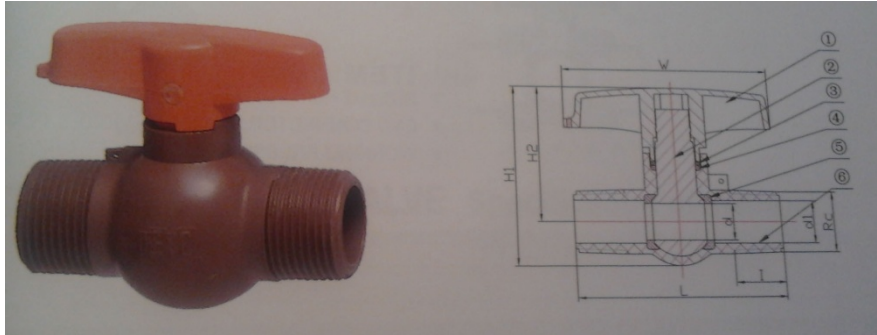

شماره جنس : UCB03

▪ شیر توپی فشارده M/M (COMPACT BALL VALVE M/M) مشخصات از نظر جنس

ردیف	قطعه	جنس	تعداد
۱	دستگیره	ABS	1
۲	محور	PVC-U	1
۳	آببندی محل استقرار	PE	1
۴	واشر	NBR	1
۵	واشر	HDPE	2
۶	بدنه	PVC-U	1

ابعاد

اندازه اسمی	Rc	d1	d	L	I	W	H1	H2
1/2"	1/2"	14	12	70	17	71	60	45
3/4"	3/4"	18	16	75	17	71	67	47